



# **RANGEMASTER 2400-R**

Инструкция

## ПРЕДИСЛОВИЕ

Уважаемый покупатель!

Новый продукт Leica станет Вашим надежным помощником и доставит много удовольствия.

Чтобы Вы смогли правильно и в полной мере использовать все возможности этого продукта, сначала необходимо ознакомиться с этой инструкцией.

Пожалуйста, пользуйтесь продуктом только так, как описано в этой инструкции. Только таким образом можно гарантировать простое и надежное управление.

Leica Camera AG

**В этом приборе используется невидимый лазерный луч. Перед началом работы с прибором вам следует ознакомиться с содержанием разделов «Указания по безопасности» и «Важные указания», чтобы избежать повреждений изделия и предупредить возможные травмы и риски.**

## КОМПЛЕКТ ПОСТАВКИ

В стандартный комплект поставки\* входят следующие компоненты:

- Leica Rangemaster
- Кнопочный литиевый элемент питания 3 В (тип CR2)
- Наплечный ремень
- Футляр из нейлона Cordura
- Краткая инструкция
- Свидетельство о проверке

## ЗАПАСНЫЕ ЧАСТИ/ПРИНАДЛЕЖНОСТИ

Подробную информацию о доступном в настоящий момент ассортименте запасных частей и принадлежностей вы сможете получить в сервисном центре Leica или у авторизованного продавца Leica:

<https://ru.leica-camera.com/Салоны-и-дилеры/Поиск-дилеров-Leica>

\*Фактический комплект поставки может различаться в зависимости от модели.

## ПРАВОВЫЕ ПОЛОЖЕНИЯ

### НОРМАТИВНО-ПРАВОВЫЕ УКАЗАНИЯ

Дата изготовления изделия указана на наклейках на упаковке.

Дата имеет следующий формат: год/месяц/день

Настоящее изделие изготавливается под лицензией Leupold & Stevens, Inc.

### Технические данные (лазер)

Класс лазера	IEC/EN клас 1
Длина волны (нм)	897
Длительность импульса (нс)	64
Входная мощность (Вт)	0,965
Расхождение луча (мрад)	По вертикали: 1,28 По горизонтали: 0,85

**CLASS 1  
LASER PRODUCT**

Это изделие отвечает требованиям стандартов мощности, применяемых для лазерных устройств в соответствии с 21 CFR 1040.10 и 1040.11, за исключением свойств, одобренных в IEC 60825-1 Ed. 3 и вступивших в силу 08.05.2019.

## УТИЛИЗАЦИЯ ЭЛЕКТРИЧЕСКИХ И ЭЛЕКТРОННЫХ ПРИБОРОВ



(Распространяется на страны Европейского Союза, а также на другие европейские государства, в которых действует система раздельного сбора отходов.)

Это устройство содержит электрические и /или электронные компоненты, и по этой причине оно не может быть утилизировано вместе с обычными бытовыми отходами. Устройство следует утилизировать в местных специализированных пунктах сборов отходов.

Эта услуга является бесплатной. Если устройство имеет сменные элементы питания или аккумуляторы, то их необходимо извлечь и, при необходимости, утилизировать согласно действующим правилам.

Дополнительную информацию можно получить в региональных органах власти, управлении по утилизации отходов или магазине, где было приобретено устройство.

## УКАЗАНИЯ ПО БЕЗОПАСНОСТИ

### ПРЕДУПРЕЖДЕНИЕ

**Несоблюдение требований соответствующих пунктов может привести к тяжким увечьям или смерти.**

### ЛАЗЕР

- В случае применения устройств управления, настроек или процедур, отличающихся от указанных в этой документации, существует возможность образования опасного излучения.
- Если в окуляре появляется индикация, это означает, что прибор включен, излучает невидимый лазерный луч и не должен быть направлен на людей.
- Не нажимайте на кнопки прибора, если он направлен в глаза человеку или если вы осматриваете оптику со стороны объектива.
- Не направляйте луч лазера в глаза.
- Не направляйте луч лазера на людей.

### ОБЩИЕ ПОЛОЖЕНИЯ

- Избегайте прямого взгляда через Leica Rangemaster на яркие источники света, чтобы избежать повреждения глаз.

## ВНИМАНИЕ

Несоблюдение одного из описанных ниже требований может стать причиной возникновения травм или повреждения прибора.

## ЛАЗЕР

- Если выполнение определения расстояния не требуется, следует избегать прикосновения к кнопкам прибора, чтобы не допустить случайной активации лазерного излучения.
- Вы не должны самостоятельно выполнять разборку, сборку или ремонт лазерного дальномера Leica Rangemaster. Лазерное излучение может причинить ущерб вашему здоровью. На однажды разобранный, собранный или отремонтированный прибор гарантия производителя более не распространяется.
- Если корпус прибора поврежден или он после падения, либо по другой причине, начал издавать ему не свойственные звуки, то из прибора следует незамедлительно извлечь элементы питания и прекратить его эксплуатацию.

## ОБЩИЕ ПОЛОЖЕНИЯ

- Храните прибор в местах, недоступных для маленьких детей.
- Не смотрите в окуляр во время ходьбы. Это может привести к падению.
- Не следует использовать Leica Rangemaster в сочетании с дополнительными оптическими устройствами, например, объективами или полевыми биноклями. Использование лазерного дальномера Leica Rangemaster вместе с оптическим устройством повышает опасность поражения глаз.
- Не выполняйте демонтаж прибора или его изменение с целью вскрытия его электронных компонентов, поскольку это может повредить прибор или привести к поражению электрическим током.

## ЭЛЕМЕНТ ПИТАНИЯ

- Применяйте исключительно тип батарей питания, приведенный в этом руководстве. Использование таких батарей не по назначению, а также работа с батареями неподходящего типа может при определенных условиях привести к взрыву!
- Батарейки не должны подвергаться длительному воздействию солнечного света, теплового излучения, влажности или сырости. Также запрещается помещать батареи питания в микроволновую печь или в резервуар высокого давления, поскольку это может привести к возгоранию или взрыву!
- Ни в коем случае нельзя бросать батареи питания в огонь, нагревать, заряжать, разбирать или разламывать.
- Храните батарейки в месте, недоступном для детей. Не оставляйте батарейки разбросанными вокруг, так как они могут быть проглочены детьми или домашними животными.

## НАПЛЕЧНЫЙ РЕМЕНЬ

- Как правило, наплечные ремни изготавливаются из материала, способного выдерживать высокую нагрузку. Поэтому наплечный ремень следует хранить в недоступном для детей месте. Он не является игрушкой и представляет собой предмет, потенциально опасный для детей.
- Используйте наплечный ремень исключительно для переноски камер или бинокля. Использование в других целях может стать причиной травм, а также привести к повреждению ремня и поэтому подобное применение недопустимо.
- Ремни не следует использовать для переноски камер или биноклей при проведении спортивных мероприятий, в ходе которых существует высокий риск зацепления (например, скалолазание и подобные виды спорта на открытом воздухе).

## ВАЖНЫЕ УКАЗАНИЯ

### ОБЩИЕ ПОЛОЖЕНИЯ

- Не пытайтесь разобрать прибор самостоятельно. Ремонт должен производиться исключительно авторизованными мастерскими.
- Извлеките из прибора элементы питания, если вы планируете не использовать его в течение продолжительного времени.
- Холод сокращает емкость элементов питания. Поэтому при использовании в условиях низких температур дальномер по возможности следует держать как можно ближе к телу и использовать новый элемент питания.
- Элементы питания следует хранить в прохладном и сухом месте.
- Утилизация использованных элементов питания с обычными бытовыми отходами недопустима, поскольку элементы питания содержат ядовитые вещества, приносящие вред окружающей среде. Чтобы обеспечить их должную вторичную переработку, они должны быть сданы в специальные пункты сбора.
- Избегайте прикосновений к стеклянным поверхностям пальцами, в особенности после обработки пальцев кремом для рук, средством защиты от насекомых и подобными веществами. Такие средства могут содержать химикаты, разрушающие или повреждающие покрытия стеклянных поверхностей.
- Запишите заводской номер Вашего прибора, так он чрезвычайно важен в случае утери последнего.

### ПОКАЗАТЕЛИ ИЗМЕРЕНИЯ

- Именно при больших расстояниях в значительной степени возрастает влияние всех связанных с баллистическими характеристиками факторов, что может привести к существенным отклонениям. Поэтому отображаемые баллистические значения следует понимать исключительно как вспомогательную информацию.
- Независимо от использования этой информации ответственность за оценку соответствующей ситуации при стрельбе несет только вы!
- Сильные электромагнитные поля, например, радарных установок, могут стать причиной помех и/или получения неправильных значений.
- Отклонения значений также могут возникнуть вследствие воздействия геомагнитного поля.

## ГАРАНТИЯ

Наряду с гарантийными обязательствами, которые несет перед вами продавец, вы дополнительно получаете на этот продукт от Leica гарантию от компании Leica Camera AG на 2 года в соответствии со следующими положениями. Гарантия компании Leica не ограничивает ни законные права потребителя по действующему местному законодательству, ни права потребителя в его отношениях с продавцом в рамках заключенного договора купли-продажи.

## ПОЛОЖЕНИЯ ГАРАНТИИ

В виде этого дальномера от Leica вы приобрели продукт, который изготовлялся согласно с положением об обеспечении качества и проверялся опытными специалистами на отдельных стадиях производства. Двухлетняя гарантия, предусмотренная для этого изделия, начинается со дня продажи изделия официальной специализированной торговой организацией и действует на следующих условиях:

1. В течение гарантийного периода производится бесплатное устранение рекламаций, ставших следствием дефектов производства, по собственному усмотрению компании Leica - посредством выполнения ремонта, замены неисправных деталей или замены неисправного на равноценное исправное изделие. Прочие, не указанные выше претензии какого бы то ни было рода, возникшие на каком бы то ни было правовом основании в связи с этой гарантией, исключаются.
2. Быстроизнашивающиеся детали, как например наглазники, кожная обивка, арматура, наплечные ремешки и дополнительные принадлежности из гарантии исключаются. Также исключаются из гарантии повреждения поверхностей.
3. Претензии на гарантийное обслуживание исключаются, если соответствующая неисправность стала следствием непра-

вильного обращения, к которому также относится использование принадлежностей сторонних производителей, если имело место вмешательство неуполномоченных лиц и мастерских, или в том случае, если серийный номер на изделии невозможно считать.

4. Гарантийные претензии могут предъявляться только при предоставлении подтверждающего покупку документа, в котором указана дата продажи, адрес и подпись авторизованного продавца.
5. При использовании гарантии пожалуйста передайте этот продукт вместе с оригиналом счета и описанием Вашей претензии в сервисный центр Leica Camera AG или представительству фирмы Leica в Вашей стране.

## СЛУЖБА ДОСТАВКИ ДЛЯ РЕМОНТА

(действует только по Европе)

Если Вы обнаружите неисправность в Вашем приборе в течении гарантийного срока, то мы можем по желанию организовать его доставку в наш сервисный центр. С целью договоренности в Вашем распоряжении находится наш сервисный номер: +49 6441 2080-189. Наша служба доставки заберет у Вас в назначенный срок Ваш прибор Leica и доставит в наш сервисный центр бесплатно.

Контактное лицо: [ru.leica-camera.com/Контакты](http://ru.leica-camera.com/Контакты)

## СОДЕРЖАНИЕ

ПРЕДИСЛОВИЕ .....	2	БАЛЛИСТИКА .....	19
КОМПЛЕКТ ПОСТАВКИ.....	2	ЭКВИВАЛЕНТНОЕ ГОРИЗОНТАЛЬНОЕ РАССТОЯНИЕ (ЕНr) .....	19
ЗАПАСНЫЕ ЧАСТИ/ПРИНАДЛЕЖНОСТИ.....	2	УХОД/ЧИСТКА .....	20
ПРАВОВЫЕ ПОЛОЖЕНИЯ .....	3	ТЕХНИЧЕСКИЕ ХАРАКТЕРИСТИКИ .....	21
НОРМАТИВНО-ПРАВОВЫЕ УКАЗАНИЯ.....	3	СЕРВИСНЫЙ ЦЕНТР LEICA.....	22
УКАЗАНИЯ ПО БЕЗОПАСНОСТИ .....	4		
ПРЕДУПРЕЖДЕНИЕ .....	4		
ВНИМАНИЕ .....	5		
ВАЖНЫЕ УКАЗАНИЯ.....	6		
ГАРАНТИЯ.....	7		
СОДЕРЖАНИЕ.....	8		
ОБОЗНАЧЕНИЕ ДЕТАЛЕЙ.....	10		
ПОДГОТОВКА К РАБОТЕ.....	12		
ПРИКРЕПЛЕНИЕ РЕМешКА .....	12		
УСТАНОВКА/СМЕНА ЭЛЕМЕНТОВ ПИТАНИЯ.....	12		
НАСТРОЙКА НАГЛАЗНИКА.....	13		
НАСТРОЙКА ДИОПТРИЙ.....	13		
НАСТРОЙКИ И УПРАВЛЕНИЕ .....	14		
ВКЛЮЧЕНИЕ ДАЛЬНОМЕРА.....	14		
УПРАВЛЕНИЕ С ПОМОЩЬЮ МЕНЮ .....	14		
ОБЗОР МЕНЮ.....	15		
НАСТРОЙКА НЕОБХОДИМОЙ ЕДИНИЦЫ ИЗМЕРЕНИЯ.....	16		
РЕЖИМ ЗАМЕРА .....	16		
ПРОСТОЕ ИЗМЕРЕНИЕ РАССТОЯНИЯ .....	16		
РЕЖИМ СКАНИРОВАНИЯ .....	17		
ДАЛЬНОСТЬ ИЗМЕРЕНИЯ/ТОЧНОСТЬ .....	18		
ПОКАЗАТЬ НАСТРОЙКИ.....	19		



**Значение различных типов информации, используемых в этой инструкции****Указание**

- Дополнительная информация

**Внимание**

- Несоблюдение требований может привести к повреждению прибора и принадлежностей
- Несоблюдение требований может стать причиной травм

**Предупреждение**

- Несоблюдение требований может привести к тяжким увечьям или смерти

## ОБОЗНАЧЕНИЕ ДЕТАЛЕЙ

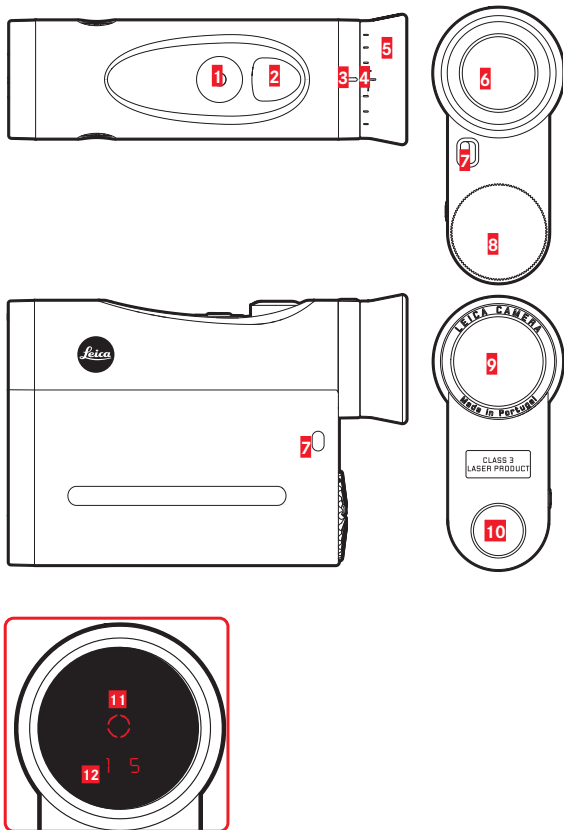

- 1** Кнопка выбора меню  
USEU (индикация метров/ярдов), EH+ (эквивалентное горизонтальное расстояние)
- 2** Главный выключатель  
включение и выключение дальномера
- 3** Индекс для настройки диоптрий
- 4** Диоптрийная шкала
- 5** Наглазник  
Для наблюдения в очках: вывернуть  
Регулировка диоптрий: крутить
- 6** Окуляр
- 7** Ушко для наплечного ремня
- 8** Отсек элементов питания  
кнопочный литиевый элемент питания 3 В (тип CR2)
- 9** Линза объектива
- 10** Передающая оптика лазера
- 11** Прицельная марка  
○
- 12** Индикация  
□ □ (значение)/M, Y (единицы измерения)

**Внимание**

Не наблюдайте через оптику Leica за солнцем или другими яркими источниками света! Это может стать причиной повреждения глаз!

**Предупреждение**

Перед любыми настройками и работами с оптическим прицелом, как и перед каждой сменой элементов питания, убедитесь, что оружие разряжено.

## ПОДГОТОВКА К РАБОТЕ

### ПРИКРЕПЛЕНИЕ РЕМЕШКА

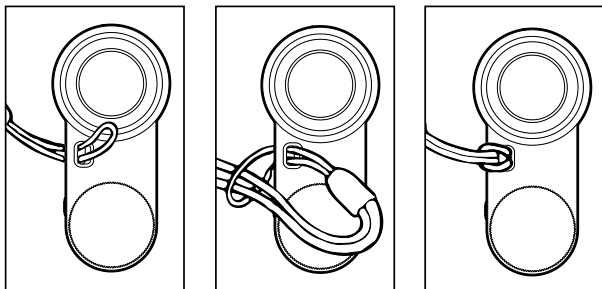

- ▶ Продеть петельку наплечного ремня через ушко
- ▶ Продеть наплечный ремень через петельку
- ▶ Затянуть
  - получившаяся петля должна плотно обхватывать ушко.

#### Внимание

- Проверьте крепление наплечного ремня, крепко потянув за него. При этом наплечный ремень не должен менять свою длину.

## УСТАНОВКА/СМЕНА ЭЛЕМЕНТОВ ПИТАНИЯ

Электропитание обеспечивается одним кнопочным литиевым 3-вольтовым элементом питания (тип CR 2).

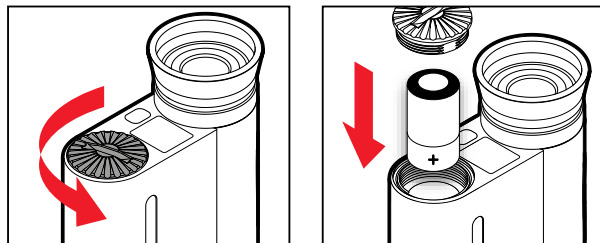

- ▶ Прокрутить крышку отсека элемента питания против часовой стрелки
- ▶ Снять крышку
- ▶ Вставить батарейку контактом "плюс" вперед
- ▶ Установить крышку
- ▶ Прокрутить крышку по часовой стрелке до упора

### СОСТОЯНИЕ ЗАРЯДА ЭЛЕМЕНТА ПИТАНИЯ

О недостаточном заряде элемента питания свидетельствует мигающая индикация значений измерений и прицельная марка. После того, как индикация начала мигать впервые, возможно выполнение еще около 100 измерений. При этом дальность измерения будет сокращаться с каждым последующим измерением.

## НАСТРОЙКА НАГЛАЗНИКА

Положение наглазников подлаживается в соответствии с тем, носите вы очки или нет. Если вы носите контактные линзы, то вы можете провести установку как для наблюдения без очков.

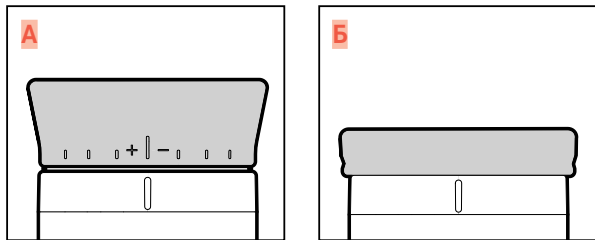

### НАБЛЮДЕНИЕ БЕЗ ОЧКОВ

- ▶ Поднять наглазник (рис. А)

### НАБЛЮДЕНИЕ С ОЧКАМИ

- ▶ Вывернуть наглазник (рис. Б)

## НАСТРОЙКА ДИОПТРИЙ

Чтобы люди носящие очки могли пользоваться этим продуктом без вспомогательных средств, коррекция диоптрий возможна при аметропии до  $\pm 3,5$  диоптрий.

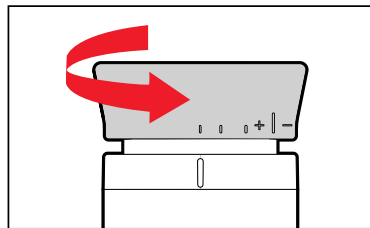

С помощью коррекции диоптрий вы можете настроить резкость прицельной марки и индикации в соответствии с вашими предпочтениями.

- ▶ Включить прибор
  - Появится прицельная марка
- ▶ Направиться на далеко расположенный объект
- ▶ Поворачивать наглазник, пока прицельная марка не станет оптимально четкой
  - Настроенное значение можно считать с диоптрийной шкалы

## НАСТРОЙКИ И УПРАВЛЕНИЕ

### ВКЛЮЧЕНИЕ ДАЛЬНОМЕРА

- ▶ Нажать главный выключатель
  - прибор включится и появится прицельная марка

#### Указание

- Прибор автоматически выключается после нескольких минут.

### УПРАВЛЕНИЕ С ПОМОЩЬЮ МЕНЮ

Как пункты главного меню, так и соответствующие параметры настройки доступны в виде кольцевого списка, т. е. все пункты/настройки переключаются по кругу многократным нажатием на кнопку.

### ВЫЗОВ ГЛАВНОГО МЕНЮ

- ▶ Нажмите кнопку выбора меню **M** на длительное время ( $\geq 3$  сек)
  - Появляется **USEU**.

### ПЕРЕМЕЩЕНИЕ В ГЛАВНОМ МЕНЮ

- ▶ Нажмите кнопку выбора меню несколько раз ( $< 2$  сек), пока не появится нужный пункт меню

<b>USEU</b>	Индикация в метрах/ярдах
<b>EN-</b>	Эквивалентное горизонтальное расстояние

### ВЫПОЛНЕНИЕ НАСТРОЙКИ

- ▶ Нажмите главный выключатель **M** несколько раз ( $< 2$  сек), пока не появится нужный пункт меню
- ▶ Нажать коротко кнопку выбора меню
  - сначала выбранная настройка светится с целью подтверждения постоянно, затем индикация переходит в следующий пункт меню и гаснет, если другие настройки не выполнялись.

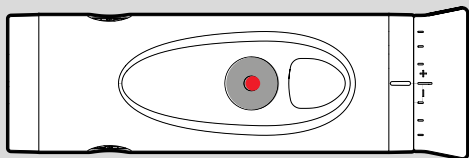
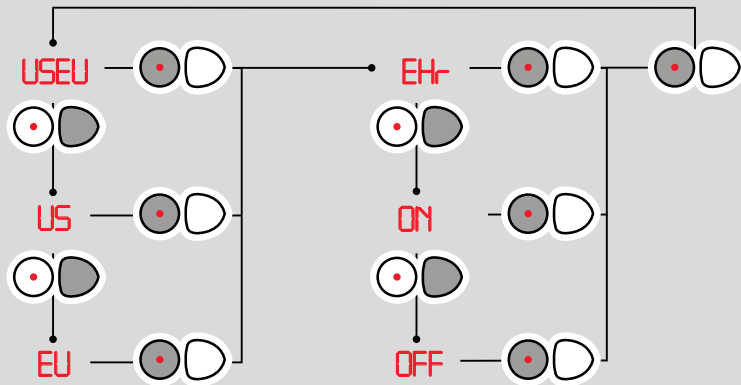

## НАСТРОЙКА НЕОБХОДИМОЙ ЕДИНИЦЫ ИЗМЕРЕНИЯ

Leica Rangemaster CRF 2400 может быть настроен для использования метрической (EU) или британской (US) системы единиц измерения

- ▶ Нажать длительно кнопку выбора меню
  - Появляется **USEU**.
- ▶ Коротко нажать главный выключатель несколько раз, пока не появится нужная настройка

EU	Индикация в метрах
US	Индикация в ярдах

- ▶ Нажать коротко кнопку выбора меню

### Указание

- Соответствующая настройка будет всегда отображаться на дисплее - если выбраны метрические единицы, то внизу справа от прицельной марки появится точка.

## РЕЖИМ ЗАМЕРА

### ПРОСТОЕ ИЗМЕРЕНИЕ РАССТОЯНИЯ

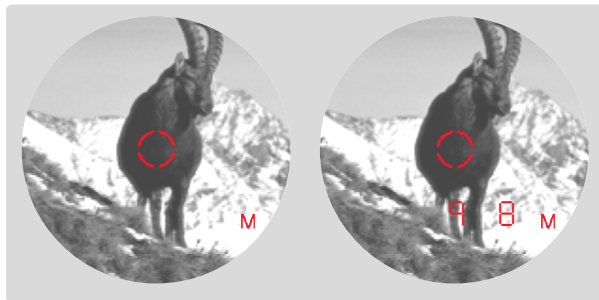

- ▶ Коротко нажать главный выключатель
- ▶ Визировать объект прицельной маркой
- ▶ Снова нажать главный выключатель
  - Прицельная марка кратковременно погаснет и отобразится измеренное значение.
  - Во время свечения прицельной марки возможно выполнение нового измерения повторным нажатием на главную кнопку.
- - - появляется в следующих случаях:
  - расстояние до объекта менее 10 метров
  - максимальная дальность измерения превышена
  - сигнал от объекта отражен в недостаточной степени

### Указание

- После того, как отпустить главный выключатель, прицельная марка будет продолжать светиться еще около 6 с. Если дисплей гаснет, то Leica Rangemaster автоматически отключается.



## РЕЖИМ СКАНИРОВАНИЯ (СЛЕДОВАНИЕ ЗА ОБЪЕКТОМ)



### Указания

- В режиме сканирования значение коррекции **EH** отображается лишь после последнего измерения.
- В режиме сканирования вследствие постоянно выполняемых измерений расход электроэнергии выше, чем при выполнении одиночных измерений.

- ▶ Коротко нажать главный выключатель
- ▶ Визировать объект светящейся прицельной маркой
- ▶ Нажать и удерживать главный выключатель приблизительно 2,5 с
  - Прибор переходит в режим сканирования и измерения выполняются постоянно. Это можно определить по изменению индикации. Приблизительно через 0,5 секунды отображается новое значение измерения.

## ДАЛЬНОСТЬ ИЗМЕРЕНИЯ/ТОЧНОСТЬ

Максимальная дальность измерения достигается при следующих условиях:

- при хорошо отражающих объектах
- при дальности видимости около 10 км

Измерение больших расстояний обеспечивается с большей степенью надежности, если дальномер удерживается без колебаний и/или установлен на прочной поверхности.

На дальность измерения влияют следующие факторы:

Дальность измерения	больше	меньше
Цвет	белый	черный
Угол по отношению к объективу	перпендикулярный	острый
Размер объекта	большой	маленький
Солнечный свет	мало света (облачно)	много света (полуденное солнце)
Атмосферные условия	ясно	пасмурно
Структура объекта наблюдения	однородная (стена дома)	неоднородная (куст, дерево)

При наличии солнечного света и хорошей видимости существуют следующие значения дальности измерения или точности:

Дальность измерения (в метрах)	Точность (1 $\sigma$ ) Нормальный режим	Точность (1 $\sigma$ ) Режим сканирования
10–200	$\pm 0,5$ м	$\pm 1,5$ м
200–400	$\pm 1$ м	$\pm 2$ м
400–800	$\pm 2$ м	$\pm 3$ м
Более 800	0,5%	0,5%

### Указание

- Для расстояний менее 200 метров результаты измерения отображаются с точностью до одного десятичного разряда, например, **1,45**.

## ПОКАЗАТЬ НАСТРОЙКИ

Если вы хотите проверить сделанные вами настройки, их значения могут быть отображены в любое время.

- ▶ Быстро нажать кнопку выбора меню 2 раза
  - Под прицельной маркой один за другим (при необходимости вместо расстояния) приблизительно на 2 секунды отображается установленная система измерения (**EU** или **US**) и **EH** (только если эта функция активирована).

## БАЛЛИСТИКА

### ЭКВИВАЛЕНТНОЕ ГОРИЗОНТАЛЬНОЕ РАССТОЯНИЕ (**EH**)

На выстрелы, выполняемые по целям, расположенным выше или ниже, распространяется действие измененных баллистических условий. Для этого требуется знание имеющего значения для охоты эквивалентного горизонтального расстояния (Equivalent Horizontal Range). Знание эквивалентного горизонтального расстояния важно, например, при использовании баллистической прицельной сетки. Значения **EH** обозначаются дополнительной индикацией **EH**.

- ▶ Нажать длительно кнопку выбора меню
- ▶ Быстро нажать кнопку выбора меню 1 раз
  - Появляется **EH**.
- ▶ Коротко нажать главный выключатель несколько раз, пока не появится нужная настройка (**ON**, **OFF**)
- ▶ Нажать коротко кнопку выбора меню

#### Указания

- Также при горизонтальных измерениях **EH** могут быть получены значения, отличающиеся от «нормально» измеренного расстояния, если, например, значения температуры и/или давления воздуха отклоняются от запрограммированных средних значений.
- Из соображений безопасности значения **EH** указываются только для расстояния от 10 м до 1100 м. При превышении этого значения указывается фактически измеренное линейное расстояние.

## УХОД/ЧИСТКА

- Этот дальномер Leica не требует особого ухода.
- Крупные частицы грязи, например, песок, следует удалять волосистой кисточкой или сдувать струей воздуха.
- При протирке даже сильно загрязненных поверхностей линз не прикладывайте чрезмерных усилий. Хотя слой просветления обладает высокой износостойкостью, он может быть поврежден песком или кристаллами соли.
- Всегда ополаскивайте от соленой воды! Иначе высохшие кристаллы соли могут повредить поверхности.
- Отпечатки пальцев и подобные загрязнения на линзах объектива и окуляра могут быть предварительно обработаны влажной тканью и затем удалены мягкой и чистой кожей или незапыленной тканью.
- Дальномер следует хранить в хорошо проветриваемом, сухом и прохладном месте, особенно во влажных климатических условиях, чтобы избежать грибкового поражения.
- Спирт или другие химические растворы для чистки оптики или корпуса использовать запрещается.

## ТЕХНИЧЕСКИЕ ХАРАКТЕРИСТИКИ

<b>Наименование устройства</b>	LEICA RANGEMASTER CRF 2400-R
<b>Тип</b>	5630
<b>Увеличение</b>	7-кратное
<b>Диаметр объектива</b>	24 мм
<b>Выходной зрачок</b>	3,4 мм
<b>Сумеречное число</b>	13
<b>Геометрическая светосила</b>	11,8
<b>Поле зрения (на 1000 м)</b>	115,6 м
<b>Объективный угол зрения</b>	6,6°
<b>Удаление выходного зрачка</b>	15 мм
<b>Вид призмы</b>	трехгранная
<b>Покрытие</b>	на линзах: High Durable Coating (HDC™) и гидрофобное покрытие Aqua Dura® на наружных линзах на призмах: покрытие фазовой коррекции P 40
<b>Регулировка диоптрий</b>	± 3,5 дпт
<b>Температура эксплуатации</b>	от -20 до 55 °С
<b>Температура хранения</b>	от -40 до 85 °С
<b>Водонепроницаемость</b>	на 30 минут: Водонепроницаемый до глубины 1 м
<b>Материал корпуса/остова</b>	пластик, усиленный углеродным волокном, с лакокрасочным покрытием / магний, отлитый под давлением
<b>Дальность измерения</b>	Максимальная дальность измерения: около 2200 м; эквивалентное горизонтальное расстояние: приблизительно до 1100 м; баллистические выводимые величины: приблизительно до 800 м; минимальная дистанция: около 10 м
<b>Методы измерения</b>	одиночное измерение, режим сканирования
<b>Точность измерения</b>	10–200 м: ± 0,5 м, 200–400 м: ± 1 м, 400–800 м: ± 2 м, > 800 м: 0,5 %
<b>Индикация/единица измерения</b>	4 семисегментных светодиодных индикатора плюс дополнительные символы, индикация по выбору в ярдах/дюймах или метрах/сантиметрах
<b>Лазер</b>	Невидимый, безопасен для глаз согласно EN и FDA класс 1; дивергенция лазерного луча около 0,5 x 1,2 мрад
<b>Максимальная длительность измерения</b>	0,3 с
<b>Элемент питания</b>	кнопочный литиевый элемент питания 3 В (тип CR2)
<b>Срок службы элемента питания</b>	около 2000 измерений при 20 °С
<b>Размеры (Ш x В x Г)</b>	около 75 x 34 x 113 мм
<b>Масса (с элементом питания)</b>	около 185 г

## СЕРВИСНЫЙ ЦЕНТР LEICA

Техническое обслуживание оборудования Leica, консультационные услуги по всему ассортименту продукции Leica, а также поддержку при заказе изделий Leica осуществляет сервисный центр компании Leica Camera AG. В случае необходимости выполнения ремонта вы также можете обратиться в сервисный центр или непосредственно в отдел ремонта вашего регионально представительства Leica.

Leica Camera AG  
Сервисный центр Leica  
Am Leitz-Park 5  
35578 Wetzlar  
Germany

Телефон: +49(0)6441-2080-189  
Телефакс: +49(0)6441-2080-339  
Эл. почта: [customer.care@leica-camera.com](mailto:customer.care@leica-camera.com)  
[www.leica-camera.com](http://www.leica-camera.com)