

Nikon

*Laser Rangefinder/Telémetro láser/Télémetre laser/
Laser-Entfernungsmesser/Telemetro laser/Laseravståndsmätare/
Laserafstandsmeter/Лазерный дальномер/Telémetro a laser/
Dalmierz laserowy/Laseretäisyysmittari/Laseravståndsmåler/
Laserafstandsmåler/Laserový dálkoměr/Telemetru cu laser/
Lézeres távolságmérő*

**COOLSHOT PRO
STABILIZED**

En

Es

Fr

De

It

Sv

Nl

Ru

Pb

Pl

Fi

No

Dk

Cz

Ro

Hu

**Instruction manual/Manual de instrucciones/Manuel d'utilisation/Bedienungsanleitung/
Manuale di istruzioni/Bruksanvisning/Gebruiksaanwijzing/Руководство по
продукции/Manual de instruções/Instrukcja obsługi/Käyttöohje/Instruksjonsmanual/
Brugsvejledning/Návod k použití/Manual de instrucțiuni/Kezelési útmutató**

Русский

СОДЕРЖАНИЕ

Введение

Прочитайте это в первую очередь.....	158
БЕЗОПАСНОСТЬ И МЕРЫ ПРЕДОСТОРОЖНОСТИ ПРИ ЭКСПЛУАТАЦИИ.....	159

Знакомство с лазерным дальномером

Основные характеристики	162
Спецификация/состав	163
Встроенный дисплей.....	164

Функции

Функция STABILIZED (уменьшение вибрации) ...	165
Алгоритм приоритета ближайшей цели	165
Знак «LOCKED ON» (знак обнаружения приоритета ближайшей цели)	165
Индикатор фактического расстояния	165

Установка/замена аккумуляторной батареи

Тип батареи.....	166
Установка/замена аккумуляторной батареи..	166
Индикатор уровня зарядки аккумуляторной батареи ...	166

Навигация по меню

Изменение режима отображения измерения (F1).....	168
Изменение яркости внутреннего дисплея (F2).....	169
Настройка единиц отображения расстояния (F3)	170
Включение и выключение индикатора фактического расстояния (F4).....	171
Схема меню настроек	172

Измерение

Регулировка фокуса внутреннего дисплея.....	173
Проведение измерений.....	173
Разовое измерение	174
Непрерывное измерение.....	174

Технические примечания

Технические характеристики	175
Поиск и устранение неисправностей/ремонт ...	177

En

Es

Fr

De

It

Sv

Nl

Ru

Pb

Pl

Fi

No

Dk

Cz

Ro

Hu

Введение

■ Прочитайте это в первую очередь

Благодарим за приобретение лазерного дальномера Nikon COOLSHOT PRO STABILIZED.

Перед началом работы внимательно прочитайте данное руководство, чтобы правильно использовать изделие.

После прочтения держите данное руководство в легкодоступном месте для получения справки в дальнейшем.

● О данном руководстве

- Данное руководство запрещается воспроизводить, передавать, преобразовывать, хранить в поисковой системе или переводить на любой язык в любой форме любыми средствами без предварительного письменного разрешения от компании Nikon.
- Иллюстрации и изображения дисплея в данном руководстве могут отличаться от фактического изделия.
- Компания Nikon не несет ответственности за любые ошибки в этом руководстве.
- Внешний вид данного изделия, его характеристики и возможности могут быть изменены без предварительного уведомления.

● О радиопомехах, создаваемых органами управления

- Данный прибор соответствует требованиям Части 15 Правил FCC. Работа прибора соответствует таким двум условиям:
 - (1) данный прибор не может быть источником недопустимых помех;
 - (2) данный прибор должен принимать любые входящие помехи, включая помехи, которые могут нарушить нормальную работу прибора.
- Данное оборудование проверено на соответствие ограничениям для цифровых устройств Класса В согласно Части 15 Правил FCC и директивы ЕС об ЭМС. Такие ограничения разработаны для надлежащей защиты от недопустимых помех в стационарных установках. Данное оборудование генерирует, использует и может излучать радиочастотную энергию при несоблюдении руководства по эксплуатации, а также может вызвать недопустимые помехи в работе средств радиосвязи. Однако гарантировать отсутствие помех в определенных установках невозможно. Если данное оборудование стает причиной недопустимых помех приема радио или телевизионного сигнала, которые можно определить, включая и выключая прибор, пользователям рекомендуется попытаться устранить помехи с помощью одного из нижеописанных способов:
 - Смените положение приемной антенны или переместите ее в другое место.
 - Увеличьте расстояние между прибором и приемником.
 - Проконсультируйтесь с официальным дилером или опытным специалистом по радио- и телеаппаратуре.

Примечание для пользователей в Канаде

CAN ICES-3(B)/NMB-3(B)

■ БЕЗОПАСНОСТЬ И МЕРЫ ПРЕДОСТОРОЖНОСТИ ПРИ ЭКСПЛУАТАЦИИ

Строго соблюдайте указания, приведенные в данном руководстве, чтобы безопасно использовать это изделие и не допустить возможных травм себя и окружающих или повреждения имущества. Чтобы правильно использовать изделие, убедитесь, что вся информация, изложенная в руководстве, понимается правильно.

ПРЕДУПРЕЖДЕНИЕ

Указывает на то, что любое неправильное использование, игнорирующее сведения, изложенные здесь, может привести к смерти или к серьезной травме.

ОСТОРОЖНО

Указывает на то, что любое неправильное использование, игнорирующее сведения, изложенные здесь, может привести к травме или материальному ущербу.

МЕРЫ ПРЕДОСТОРОЖНОСТИ (лазерное устройство)

В этом изделии применяется невидимый лазерный луч. Придерживайтесь таких рекомендаций:

ПРЕДУПРЕЖДЕНИЕ

- Глядя в отверстие лазерного излучателя, не нажимайте кнопку PWR (Питание). Это может привести к повреждению глаз.
- Не направляйте в глаза.
- Не направляйте луч лазера в сторону других людей.
- Не смотрите на лазеры через другие оптические приборы (например, через объективы или бинокли). Это может привести к повреждению глаз.
- Когда измерения не выполняются, не держите пальцы на кнопке PWR (Питание), чтобы не допустить случайного включения лазера.
- Если прибор не предполагается использовать в течение длительного времени, извлеките из него аккумуляторную батарею.
- Не разбирайте, не модифицируйте и не ремонтируйте это изделие. Лазерное излучение может пагубно отразиться на здоровье. Если изделие было разобрано, модифицировано или отремонтировано, гарантия производителя на него не действует.
- Храните это изделие в недоступном для детей месте.

МЕРЫ ПРЕДОСТОРОЖНОСТИ (монокуляр)

ПРЕДУПРЕЖДЕНИЕ

- При использовании этого изделия ни в коем случае не смотрите непосредственно на солнце, яркий свет или лазеры. Это может привести к серьезному повреждению глаз или стать причиной слепоты.

ОСТОРОЖНО

- Держите пластиковый мешок для упаковки данного изделия и иные мелкие детали в недоступных для детей местах. Мешок может перекрыть рот или нос, и ребенок может задохнуться.
- Соблюдайте осторожность, чтобы дети случайно не проглотили мелкие детали или принадлежности. Если дети проглотят такие детали, немедленно обратитесь к врачу.
- Выключайте данное изделие, когда оно не используется.
- Для переноски данного изделия используйте футляр.
- Если данное изделие работает неправильно по любой причине, немедленно прекратите его использование и обратитесь в сервисный центр компании Nikon.

En

Es

Fr

De

It

Sv

Nl

Ru

Pb

Pl

Fi

No

Dk

Cz

Ro

Hu

En

Es

Fr

De

It

Sv

NI

Ru

Pb

PI

Fi

No

Dk

Cz

Ro

Hu

- Не оставляйте данное изделие на неустойчивой поверхности. Оно может упасть, что способно привести к травме или к неполадкам в его работе.
- Не используйте данное изделие при ходьбе. Можно споткнуться или упасть, что способно привести к травме или к неполадкам в работе изделия.
- Не раскачивайте данное изделие, держа его за ремень. При этом можно задеть окружающих и причинить им травму.
- При использовании или хранении в течение долгого времени резиновые детали данного изделия (например, наглазник) или резиновые детали поставляемого футляра и ремня могут начать крошиться. Крошки резины могут пристать к одежде и оставить на ней пятна. Проверяйте их состояние перед использованием прибора и обратитесь в сервисный центр компании Nikon при обнаружении какого-либо дефекта.
- Длительное использование резинового наглазника может вызвать раздражение кожи. При появлении признаков раздражения прекратите использование и немедленно обратитесь к врачу.

МЕРЫ ПРЕДОСТОРОЖНОСТИ (литиевая батарея)

- Неправильное использование может привести к разрушению или протечке литиевой батареи, что способно повредить прибор или оставить пятна на руках и одежде. Придерживайтесь таких рекомендаций:
- Вставляйте батарею, соблюдая полярность (+ и –).
 - Извлекайте батарею, когда она полностью разряжена, или если прибор не предполагается использовать в течение долгого времени.
 - Не допускайте попадания батареи в огонь или в воду. Никогда не разбирайте батарею.
 - Не заряжайте литиевую батарею.
 - Не замыкайте оконечный контакт батарейного отсека.
 - Не переносите батарею в кармане или сумке вместе с ключами или монетами. Это может привести к короткому замыканию и перегреву батареи.
 - При протечке жидкости из литиевой батареи на одежду или кожу промойте пораженный участок большим количеством воды. Если жидкость попала в глаза или в рот, промойте водой и немедленно обратитесь к врачу.
 - Утилизируйте литиевую батарею в соответствии с местными требованиями.

МЕРЫ ПРЕДОСТОРОЖНОСТИ ПРИ ОБРАЩЕНИИ И ЭКСПЛУАТАЦИИ

- Не подвергайте это изделие физическим сотрясениям.
- Если вы случайно подвергли это изделие сотрясению или уронили его и считаете, что оно неисправно, немедленно обратитесь к местному дилеру или в сервисный центр компании Nikon.
- Не используйте изделие под водой.
- Как можно скорее удаляйте с прибора капли дождя, воды, а также песчинки или грязь мягкой и чистой тканью.
- Если это изделие подвергается резким изменениям температуры (неожиданно вносится из холода в теплое помещение и наоборот), поверхности объектива могут запотеть. Не используйте прибор до полного исчезновения запотевания.
- Не оставляйте это изделие в автомобиле в жаркий или солнечный день или рядом с оборудованием, выделяющим тепло.

- Не оставляйте окуляр под воздействием прямых солнечных лучей. Конденсирующий эффект линзы может привести к повреждению поверхности встроенного дисплея.



МЕРЫ ПРЕДОСТОРОЖНОСТИ ПРИ УХОДЕ И ТЕХОБСЛУЖИВАНИИ

ОБЪЕКТИВ

Старайтесь не прикасаться непосредственно к поверхности объектива при его очистке. Удаляйте пыль или ворсинки с помощью груши*. Отпечатки пальцев и другие загрязнения, которые не удастся удалить с помощью груши, следует удалять сухой мягкой тканью или тканью для очистки очков, перемещая ее по спирали от центра объектива к его краям. Слишком большое усилие или жесткий материал могут привести к повреждению объектива. Если загрязнение удалить не удастся, осторожно протрите объектив тканью, слегка смоченной жидкостью для очистки объективов.

КОРПУС

Осторожно удалив пыль с помощью груши, очистите поверхность корпуса мягкой и чистой тканью. После использования прибора на морском побережье, сотрите соль, которая могла скопиться на поверхности корпуса, влажной, мягкой и чистой тканью, а затем протрите насухо сухой тканью. Не используйте бензол, растворитель или другие чистящие вещества, в состав которых входят органические растворители.

ХРАНЕНИЕ

При высокой влажности на поверхностях объектива может появиться конденсат или плесень. Поэтому это изделие следует хранить в прохладном сухом месте. После использования под дождем или ночью следует тщательно высушить прибор при комнатной температуре, после чего хранить в прохладном сухом месте.

* Резиновая груша предназначена для очистки прибора струей воздуха, подаваемой через сопло.

Ru Символ раздельного сбора отходов, применяемый в европейских странах



Данный символ означает, что эта батарея должна утилизироваться отдельно от других отходов. Приведенная ниже информация касается только пользователей из стран Европы.

- Данная батарея должна утилизироваться отдельно от других отходов в соответствующих приемных пунктах. Не утилизируйте вместе с бытовыми отходами.
- Для получения более подробной информации обратитесь к продавцу или к местным властям, ответственным за обработку отходов.

Ru Символ раздельного сбора отходов, применяемый в европейских странах



Данный символ означает, что это изделие следует утилизировать отдельно от других. Приведенная ниже информация касается только пользователей из стран Европы.

- Данное изделие должно утилизироваться отдельно от других в соответствующих приемных пунктах. Не утилизируйте вместе с бытовыми отходами.
- Для получения более подробной информации обратитесь к продавцу или к местным властям, ответственным за обработку отходов.

En

Es

Fr

De

It

Sv

NI

Ru

Pb

Pl

Fi

No

Dk

Cz

Ro

Hu

Знакомство с лазерным дальномером

En
Es
Fr
De
It
Sv
NL
Ru
Pb
Pl
Fi
No
Dk
Cz
Ro
Hu

■ Основные характеристики

- Функция STABILIZED (уменьшение вибрации) используется для уменьшения вибрации, вызываемой движением рук
- Красный внутренний дисплей легко читается
- Используется алгоритм приоритета ближайшей цели, позволяющий легко измерить расстояние до флажка
- При измерении перекрывающихся объектов знак «LOCKED ON» (знак обнаружения приоритета ближайшей цели) подсвечивается в видоискателе, и расстояние до ближайшего объекта выводится на дисплей
- Высококачественный видоискатель с многослойным покрытием, обеспечивающий 6-кратное увеличение
- Окуляр большего размера для удобства наблюдения
- Для выбора доступны четыре режима отображения измерения
- В режиме игры в гольф (стандартная настройка) на дисплей выводится расстояние с поправкой на склон (горизонтальное расстояние \pm высота), что полезно при игре в гольф
- Встроенный индикатор фактического расстояния
- Нажмите и удерживайте кнопку PWR (Питание), чтобы активировать функцию непрерывного измерения (прибл. до 8 секунд)
- Автоматическое отключение питания (прим. через 8 секунд отсутствия каких-либо действий на экране ожидания)
- Водонепроницаемая противотуманная конструкция (не предназначена для использования под водой)
- Невидимый и безопасный для глаз лазер класса 1M стандарта EN/IEC

● О результатах измерения

Данное устройство представляет собой базовый дальномер. Результаты его измерений не могут использоваться в официальных свидетельствах.

В этом изделии для измерения применяется невидимый лазерный луч. Прибор измеряет время, за которое лазерный луч доходит от дальномера к цели и обратно. Коэффициент отражения лазера и результаты измерений могут отличаться в зависимости от климатических условий и состояния окружающей среды, цвета, отделки поверхности, размера, формы и других характеристик цели.

Измерение может быть неточным или невозможным в следующих случаях:

- Дождь, снег или туман
- Маленькая или узкая цель
- Чёрная или тёмная цель
- Цель со ступенчатой поверхностью
- Двигающаяся либо вибрирующая цель
- Целью измерения выбрана поверхность воды
- Измерение расстояния до цели проводится через стекло
- Если цель стеклянная или зеркальная
- Если луч лазера попадает на отражающую поверхность цели наклонно

■ Спецификация/состав

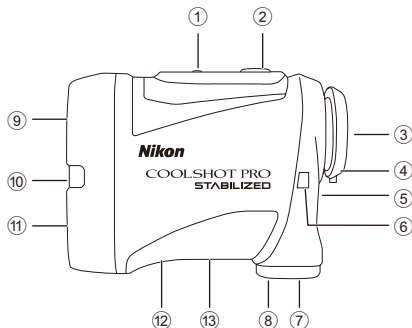

Состав

- Корпус ×1
- Футляр ×1
- Ремень ×1
- Литиевая батарея (CR2) ×1

- ① Кнопка MODE (Режим)
- ② Кнопка PWR (Питание) (кнопка ПИТАНИЕ ВКЛ./Измерение)
- ③ Монокулярный окуляр с 6-кратным увеличением
- ④ Наглазник/кольцо диоптрийной настройки
- ⑤ Индекс диоптрийной настройки
- ⑥ Ушко ремня
- ⑦ Крышка батарейного отсека
- ⑧ Индикация «Ореп» (Откр.) крышки батарейного отсека
- ⑨ Линза монокулярного объектива/ отверстие лазерного излучателя
- ⑩ Индикатор фактического расстояния
- ⑪ Отверстие приемника излучения невидимого лазера
- ⑫ Табличка с номером изделия
- ⑬ Индикация

IEC60825-1 CLASS 1M LASER PRODUCT
DO NOT EXPOSE USERS OF
TELESCOPIC OPTICS.
FDA CLASS I LASER PRODUCT
THIS PRODUCT COMPLIES WITH



MADE IN CHINA ML912
NIKON VISION CO.,LTD.

*Кольцо, похожее на карабин, прилагаемое к футляру, предназначено только для переноски лазерного дальномера. Не подвешивайте на него что-либо тяжёлое и не тащите за него сильно. Его нельзя использовать для целей подъема.

En

Es

Fr

De

It

Sv

NL

Ru

Pb

Pl

Fi

No

Dk

Cz

Ro

Hu

En

Es

Fr

De

It

Sv

NL

Ru

Pb

Pl

Fi

No

Dk

Cz

Ro

Hu

■ Встроенный дисплей

- ① Высота (фактическое расстояние для установки режима игры в гольф)
 --- : «Не удалось выполнить измерение» или
 «Невозможно измерить расстояние»
- ② Указатель цели
 —|— : Наведите на цель, расстояние до которой необходимо измерить.
 Совместите цель с центром указателя цели.
- ③ Единицы измерения (m: м/YD: ярды)
- ④ Расстояние
 --- : «Не удалось выполнить измерение» или
 «Невозможно измерить расстояние»
- ⑤ Индикатор уровня зарядки аккумуляторной батареи
- ⑥ Указания режима отображения измерения
- ⑦ Указатель испускания лазерного луча
 ✕ : Отображается во время испускания лазерного луча при проведении измерения. Не смотрите в линзу объектива, когда отображается этот знак.
- ⑧ Знак «LOCKED ON» (знак обнаружения приоритета ближайшей цели)
 ○ : При измерении перекрывающихся объектов и выводе расстояния до ближайшего объекта на дисплей светится этот знак.

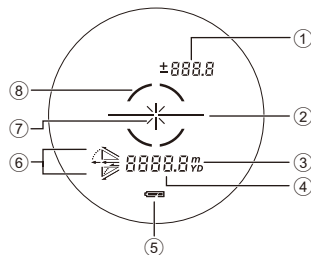

- Внутренний дисплей на данном устройстве увеличивается окуляром. Хотя можно увидеть попавшую внутрь пыль, это никак не влияет на точность измерений.

Функции

■ Функция STABILIZED (уменьшение вибрации)

● ВКЛ. и ВЫКЛ.

Включение функции STABILIZED (уменьшения вибрации) происходит при включении лазерного дальномера. При выключении лазерного дальномера функция STABILIZED (уменьшения вибрации) автоматически выключается.

■ Алгоритм приоритета ближайшей цели

При измерении перекрывающихся объектов алгоритм приоритета ближайшей цели позволяет отобразить расстояние до ближайшего объекта.

■ Знак «LOCKED ON» (знак обнаружения приоритета ближайшей цели)

Когда происходит измерение перекрывающихся объектов, таких как, например, флажок с деревьями на заднем плане, и расстояние до ближайшего объекта выводится на дисплей, то знак «LOCKED ON» (знак обнаружения приоритета ближайшей цели)* подсвечивается в видоискателе.

*Разовое измерение: Если происходит измерение перекрывающихся объектов, и отображается расстояние до ближайшего из них, то появляется этот знак.

Непрерывное измерение: Если отображаемые фигуры смещаются к ближайшему объекту, то появляется этот знак.

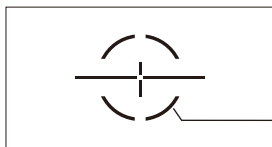

Горит знак «LOCKED ON»
(знак обнаружения приоритета
ближайшей цели).

■ Индикатор фактического расстояния

Если настройка индикатора фактического расстояния включена, и режим отображения измерения установлен на режим фактического расстояния, то индикатор фактического расстояния мигает, когда лазерный дальномер включен.

Можно быстро определить, что функция измерения уклона не используется.

En

Es

Fr

De

It

Sv

Nl

Ru

Pb

Pl

Fi

No

Dk

Cz

Ro

Hu

Установка/замена аккумуляторной батареи

En

■ Тип батареи

Литиевая батарея CR2, 3В, ×1 шт.

Es

Fr

■ Установка/замена аккумуляторной батареи

1. Откройте крышку батарейного отсека.
Поверните крышку батарейного отсека против часовой стрелки и снимите ее.
 2. Установите аккумуляторную батарею.
Чтобы заменить батарею, сначала извлеките старую и затем вставьте новую.
Следуя отметкам установки батареи внутри батарейного отсека, вставьте батарею с соблюдением полярности «+» и «-» в правильной ориентации (вставьте так, чтобы «-» был направлен вверх).
Если батарея установлена неправильно, лазерный дальномер не будет работать.
 3. Прикрепите крышку батарейного отсека.
Поверните крышку батарейного отсека по часовой стрелке и надежно закрепите ее. Устанавливая крышку батарейного отсека, надежно и до конца привинтите ее и убедитесь, что она надежно закреплена.
- Крышка батарейного отсека может поворачиваться с трудом, поскольку в изделии используется резиновая прокладка для обеспечения водонепроницаемости.

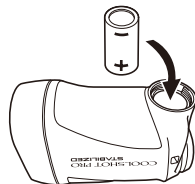

De

It

Sv

NL

Ru

Pb



Pl

Fi

No

Dk

■ Индикатор уровня зарядки аккумуляторной батареи

Обозначение на экране		Описание
	После включения питания появляется только на 2 секунды.	Электропитание в порядке.
	После включения питания появляется только на 2 секунды.	Запас энергии критический. Будьте готовы заменить батарею.
	Присутствует на дисплее постоянно.	Электропитание не в порядке. Батарею следует заменить новой.
	Мигает. После 3-х миганий электропитание будет автоматически выключено.	Батарея разряжена. Замените батарею.

Навигация по меню

- Действие кнопки MODE (Режим)
Кнопку MODE (Режим) можно нажать двумя способами. Нажимайте кнопку, следуя описаниям, приведенным в этом руководстве.
 - «Нажать и удерживать» означает нажимать кнопку в течение 1,5 секунды или более.
 - «Нажать» означает быстро нажать кнопку (менее чем на 1,5 секунды).

En

Es

Fr

De

It

Sv

NI

Ru

Pb

Pl

Fi

No

Dk

Cz

Ro

Hu

■ Изменение режима отображения измерения (F1)

Переключайтесь между четырьмя режимами (см. рисунок ниже) в соответствии со своим стилем игры в гольф. Отображаемая информация различается в зависимости от режима. Заводская настройка по умолчанию — режим игры в гольф.

1. Нажмите кнопку PWR (Питание) для включения лазерного дальномера.
2. Нажмите и удерживайте кнопку MODE (Режим).
 - Теперь можно изменить режим отображения измерения.
3. Переключение настройки происходит при каждом нажатии кнопки PWR (Питание).

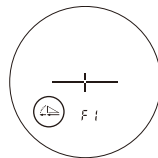

- При нажатии и удержании кнопки MODE (Режим), или если кнопки не нажимаются приблизительно 8 секунд, отображаемая настройка сохраняется, и лазерный дальномер возвращается в режим ожидания.
- Настройка сохраняется даже после выключения лазерного дальномера.

En

Es

Fr

De

It

Sv

NL

Ru

Pb

Pl

Fi

No

Dk

Cz

Ro

Hu

■ Изменение яркости внутреннего дисплея (F2)

Отрегулируйте яркость внутреннего дисплея. Заводская настройка по умолчанию — А (авто, автоматическое управление яркостью). Можно выбрать А или от 1 до 5.

- А (авто): Яркость регулируется автоматически в соответствии с яркостью окружения.
- 1 - 5: 1 — самая темная, а 5 — самая яркая настройка.

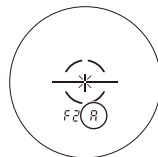

1. Нажмите кнопку PWR (Питание) для включения лазерного дальномера.
2. Нажмите и удерживайте кнопку MODE (Режим).
3. Нажмите кнопку MODE (Режим) один раз.
 - Теперь можно изменить яркость внутреннего дисплея.
4. Переключение настройки происходит при каждом нажатии кнопки PWR (Питание).

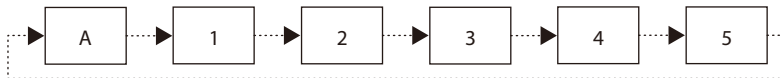

- При нажатии и удержании кнопки MODE (Режим), или если кнопки не нажимаются приблизительно 8 секунд, отображаемая настройка сохраняется, и лазерный дальномер возвращается в режим ожидания.
- Настройка сохраняется даже после выключения лазерного дальномера.

● Временное измерение настройки яркости внутреннего дисплея

Если индикацию на внутреннем дисплее трудно рассмотреть вследствие внешних условий, можно временно изменить яркость дисплея. Яркость изменяется при каждом нажатии кнопки MODE (Режим).

- Уровень яркости не отображается на внутреннем дисплее.
- Режим А (авто) установить нельзя.
- При выключении лазерного дальномера яркость внутреннего дисплея возвращается в исходное значение.

■ Настройка единиц отображения расстояния (F3)

В качестве единиц для результатов измерений можно выбрать YD (ярды) или m (метры). Заводская настройка по умолчанию: YD (ярды).

1. Нажмите кнопку PWR (Питание) для включения лазерного дальномера.
2. Нажмите и удерживайте кнопку MODE (Режим).
3. Нажмите кнопку MODE (Режим) два раза.
 - Теперь можно изменить единицы отображения расстояния.
4. Переключение настройки происходит при каждом нажатии кнопки PWR (Питание).

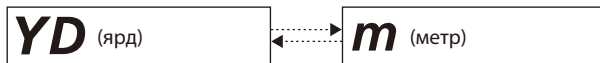
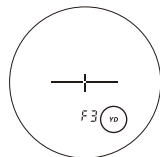

- При нажатии и удержании кнопки MODE (Режим), или если кнопки не нажимаются приблизительно 8 секунд, отображаемая настройка сохраняется, и лазерный дальномер возвращается в режим ожидания.
- Настройка сохраняется даже после выключения лазерного дальномера.

■ Включение и выключение индикатора фактического расстояния (F4)

Если настройка индикатора фактического расстояния включена, и режим отображения измерения установлен на режим фактического расстояния, то индикатор фактического расстояния мигает, когда лазерный дальномер включен. Можно быстро определить, что функция измерения уклона не используется. Заводская настройка по умолчанию: On (включен).

1. Нажмите кнопку PWR (Питание) для включения лазерного дальномера.
2. Нажмите и удерживайте кнопку MODE (Режим).
3. Нажмите кнопку MODE (Режим) три раза.
 - Теперь можно изменить индикатор фактического расстояния.
4. Переключение настройки происходит при каждом нажатии кнопки PWR (Питание).



- При нажатии кнопки MODE (Режим), или если кнопки не нажимаются приблизительно 8 секунд, отображаемая настройка сохраняется, и лазерный дальномер возвращается в режим ожидания.
- Настройка сохраняется даже после выключения лазерного дальномера.

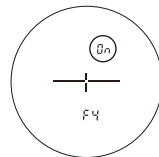

En

Es

Fr

De

It

Sv

Nl

Ru

Pb

Pl

Fi

No

Dk

Cz

Ro

Hu

■ Схема меню настроек

En
Es
Fr
De
It
Sv
NL
Ru
Pb
Pl
Fi
No
Dk
Cz
Ro
Hu



- При нажатии и удержании кнопки MODE (Режим), или если кнопки не нажимаются приблизительно 8 секунд, когда используется меню настроек, отображаемая настройка сохраняется, и лазерный дальномер возвращается в режим ожидания.

Измерение

Осторожно: операции управления, настройки или использования, отличные от указанных здесь, могут иметь отрицательные последствия или нанести вред здоровью вследствие лазерного излучения.

- Перед проведением измерений убедитесь в завершении установки каждой настройки меню. Сведения о различных меню, а также об изменении настроек см. в разделе «Навигация по меню».

■ Регулировка фокуса внутреннего дисплея

Если индикацию на внутреннем дисплее трудно рассмотреть, отрегулируйте фокус, выполнив следующую операцию.

1. Нажмите кнопку PWR (Питание) для включения питания.
2. Смотрите через окуляр и поворачивайте регулировочное кольцо диоптра, пока изображение на внутреннем дисплее не окажется в фокусе.

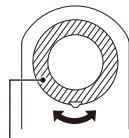

Кольцо диоптрийной настройки

■ Проведение измерений

1. Нажмите кнопку PWR (Питание) для включения питания.
 - Если кнопку не нажимать в течение приблизительно 8 секунд, питание выключается автоматически.
2. Наведите дальномер на цель. Совместите центр указателя цели с целью.



Сразу же после включения питания



3. Нажмите кнопку PWR (Питание) для измерения. Результат после измерения будет виден на дисплее в течение прим. 8 секунд; затем питание будет автоматически выключено. Пока питание включено, нажмите кнопку PWR (Питание) для повторного измерения.

En

Es

Fr

De

It

Sv

NL

Ru

Pb

Pl

Fi

No

Dk

Cz

Ro

Hu

■ Разовое измерение

Однократное нажатие кнопки PWR (Питание) запускает разовое измерение, после чего появляется результат.

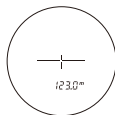

Пример дисплея с измеренным расстоянием

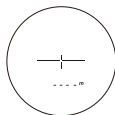

Пример неудачного измерения

■ Непрерывное измерение

Для начала непрерывного измерения нажмите и удерживайте кнопку PWR (Питание) в течение прибл. 8 секунд. При измерении метка излучения лазера мигает, затем появляется результат измерения. Если убрать палец с кнопки, то непрерывное измерение прекратится.



● При измерении расстояния до флажка на поле для гольфа сохраняйте наводку на флажок в центре метки цели, используя функцию постоянного измерения для уменьшения эффектов дрожания руки.

Технические примечания

■ Технические характеристики

Диапазон измерения (фактическое расстояние)	7,5-1090 метров/8-1200 ярдов
Отображение расстояния (приращение)	Фактическое расстояние (верхний): Каждый 1 м/ярд Фактическое расстояние (нижний): Каждые 0,5 м/ярда Горизонтальное расстояние, расстояние с поправкой на склон (нижний): Каждые 0,2 м/ярда Высота (верхний): Каждые 0,2 м/ярда (менее 100 м/ярдов) Каждый 1 м/ярд (100 м/ярдов и более)
Точность (фактическое расстояние)*1	±0,75 м/ярда (менее 700 м/ярдов) ±1,25 м/ярда (700 м/ярдов и более, менее 1000 м/ярдов) ±1,75 м/ярда (1000 м/ярдов и более)
Увеличение (x)	6
Эффективный диаметр линзы объектива (мм)	21
Угловое поле зрения (реальное) (°)	7,5
Вынос выходного зрачка (мм)	18,0
Выходной зрачок (мм)	3,5
Диоптрийная настройка	±4 м ⁻¹
Габариты (Д x В x Ш) (мм/дюймы)	96 × 74 × 42/3,8 × 2,9 × 1,7
Вес (г/унции)	Прибл. 170/6,0 (без батареи)
Диапазон рабочих температур (°C/°F)	-10 — +50/14 — 122
Рабочий уровень влажности (% относительной влажности)	80 и менее (без конденсации росы)
Источник питания	Литиевая аккумуляторная батарея CR2 (3В постоянного тока) × 1 шт. Автоматическое отключение питания (после бездействия в течение прибл. 8 секунд)
Конструкция	Изделие водонепроницаемо (при условии пребывания в воде на глубине до 1 м, или 3,3 фута, не более 10 мин) ² ; противотуманная конструкция Брызгозащитный батарейный отсек — эквивалент класса защиты JIS/IEC 4 (IPX4) (согласно условиям тестирования Nikon) ³
Электромагнитная совместимость	FCC Часть 15, подраздел В, класс В, директива EU:EMC, AS/NZS, VCCI, класс В, CU TR 020, ICES-003

En

Es

Fr

De

It

Sv

NL

Ru

Pb

Pl

Fi

No

Dk

Cz

Ro

Hu

En**Es****Fr****De****It****Sv****Nl****Ru****Pb****Pl****Fi****No****Dk****Cz****Ro****Hu**

Охрана окружающей среды	RoHS, WEEE
Класс лазера	IEC60825-1: Класс 1M/Лазерное изделие FDA/21 CFR Часть 1040.10: Класс I Лазерное Изделие
Длина волны (нм)	905
Длительность импульса (нс)	9,5
Мощность (Вт)	15
Расхождение пучка (мрад)	Вертикальное: 1,8/Горизонтальное: 0,25

• Работа устройства может не соответствовать техническим характеристикам в зависимости от формы цели, ее структуры, поверхности и характера и/или погодных условий.

*1 Согласно условиям измерения Nikon.

*2 Водонепроницаемые модели

Данное изделие обладает водонепроницаемостью; ни оптическая система, ни система наблюдения не будут повреждены при погружении либо при падении в воду на глубину до 1 м, или 3,3 фута, и пребывании в воде до 10 минут.

Это изделие обеспечивает следующие преимущества:

- Может использоваться в условиях высокой влажности, запыленности и под дождем без риска нарушения встроенных функций.

- Заполнение азотом предотвращает образование конденсата и плесени.

Однако, используя лазерный дальномер Nikon, придерживайтесь следующих рекомендаций:

- Не используйте и не держите это изделие в проточной воде.

- При наличии влаги на подвижных частях этого изделия, прекратите использование и протрите изделие.

*3 Батарейный отсек брызгозащитный, но не водонепроницаемый. Если погрузить дальномер в воду, вода может попасть внутрь устройства. При попадании воды в батарейный отсек вытрите его и дождитесь, пока отсек высохнет.

Срок службы батареи

Приблизительно 2400 раз (при температуре 20°C (68°F))

Указанное значение зависит от температуры и других факторов. Ориентируйтесь на данное значение как на приблизительное.

- Батарея, входящая в комплектацию лазерного дальномера, предназначена для проверки работоспособности прибора. Однако в связи с естественным электрическим разрядом ресурс этой батареи будет меньшим, чем указано выше.

■ Поиск и устранение неисправностей/ремонт

Если изделие не работает так, как ожидалось, проверьте список ниже, прежде чем обращаться к локальному дилеру или по месту приобретения дальномера.

● Если возникла какая-то проблема.

Проблема	Причина и метод её устранения
<ul style="list-style-type: none"> • Не включается 	<ul style="list-style-type: none"> • Нажмите кнопку PWR (Питание) (сверху на корпусе). • Проверьте правильность установки батареи. • Замените батарею новой.
<ul style="list-style-type: none"> • Измерить не удаётся • Неправдоподобный результат 	<ul style="list-style-type: none"> • Проверьте настройки. • Проверьте, удается ли измерение на большой цели недалеко от вас (например, здание на расстоянии прим. 15 метров/ярдов перед вами). • Очистите поверхность объектива, если это необходимо.
<ul style="list-style-type: none"> • Не видно внутренний дисплей • Трудно рассмотреть индикацию на внутреннем дисплее 	<ul style="list-style-type: none"> • Проверьте яркость внутреннего дисплея и отрегулируйте ее, если это необходимо. Накройте линзу объектива, чтобы упростить проверку внутреннего дисплея.
<ul style="list-style-type: none"> • Непонятно, работает ли функция STABILIZED (уменьшения вибрации) 	<ul style="list-style-type: none"> • Сравните вибрацию цели в видоискателе при включенном и выключенном лазерном дальномере. • При включенном лазерном дальномере функция STABILIZED (уменьшения вибрации) всегда активна.
<ul style="list-style-type: none"> • Не удается выключить функцию STABILIZED (уменьшения вибрации) 	<ul style="list-style-type: none"> • Включение функции STABILIZED (уменьшения вибрации) происходит при включении лазерного дальномера. При выключении лазерного дальномера функция STABILIZED (уменьшения вибрации) автоматически выключается. • Функцию STABILIZED (уменьшения вибрации) невозможно включить или выключить вручную.
<ul style="list-style-type: none"> • При включении и выключении питания раздаются короткие слабые звуки, связанные с движением 	<ul style="list-style-type: none"> • Двигатель STABILIZED (уменьшения вибрации) издает короткие слабые звуки, связанные с движением. Эти звуки являются нормальными; продолжайте использовать лазерный дальномер.
<ul style="list-style-type: none"> • Когда питание отключено, при встряхивании прибора слышны какие-то звуки 	<ul style="list-style-type: none"> • Механизм стабилизации может перемещаться внутри корпуса, поэтому такие звуки — нормальное явление. Они не возникают, когда питание включено, даже если встряхнуть прибор.
<ul style="list-style-type: none"> • На внутреннем дисплее отображается символ [E] 	<ul style="list-style-type: none"> • Индикация неисправности. Обратитесь к местному дилеру или в магазин, где было приобретено данное изделие.

En

Es

Fr

De

It

Sv

Nl

Ru

Pb

Pl

Fi

No

Dk

Cz

Ro

Hu

- Если требуется ремонт, обратитесь к вашему локальному дилеру или в магазин, где было приобретено данное изделие.
Не ремонтируйте и не разбирайте прибор самостоятельно. Это может привести к серьёзным неприятным последствиям.
Обратите внимание, что компания Nikon не несет ответственности за любой прямой или косвенный ущерб, если пользователь пытается самостоятельно отремонтировать или разобрать изделие.